



RAUPIANO PLUS

GELUIDDEMPEND BINNENRIOLERINGSYSTEEM
LEVERINGSPROGRAMMA 850310/1NL

GEEN COMPROMISSEN

DANKZIJ RAUPIANO PLUS



Rust is een kwaliteit van leven. Door het toepassen van de geluiddempende binnenriolering RAUPIANO PLUS vermindert het waarneembaar geluidsniveau. De volmaakte balans tussen geluiddempende materiaaleigenschappen en een unieke bevestigingstechniek zorgen ervoor dat hinderlijke stromingsgeluiden worden voorkomen.

RAUPIANO PLUS is een compleet binnenriolering-systeem. Met RAUPIANO voldoet uw installatie aan de laatste bouwvereisten.

Dit hoogkwalitatieve rioleringsysteem is beschikbaar met buizen van 50 mm tot 160 mm. De talloze toebehoren en fittingen bieden een oplossing voor elke situatie, van eengezinswoningen tot grote objecten, voor zowel renovatie als nieuwbouw. RAUPIANO zorgt voor rust en comfort.



EEN BEWEZEN SYSTEEM

UNIEKE EIGENSCHAPPEN - DE BASIS VOOR EEN PERFECT SYSTEEM

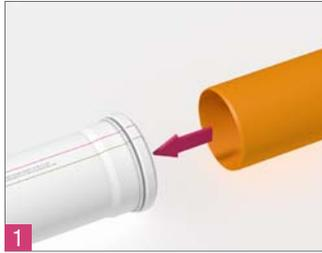

1 Compleet, universeel en eenvoudig

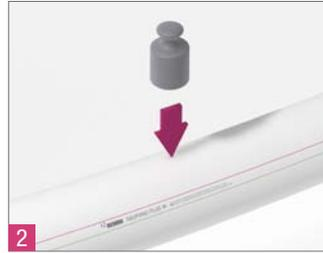

2 Robuust en zeker



3 Koudebestendig



4 Hoge chemische- en temperatuurbestendigheid

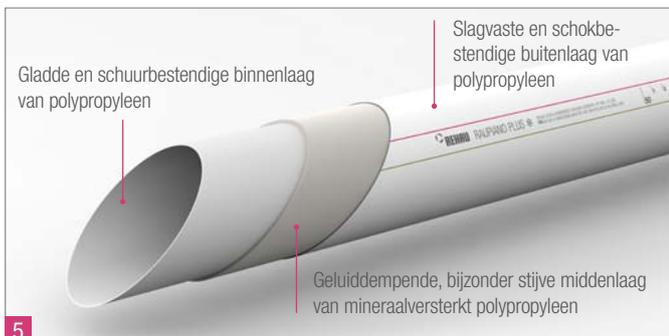

5 Stabiel en functioneel

1 COMPLEET, UNIVERSEEL EN EENVOUDIG

Een omvangrijk buis-, fitting- en toebehorenprogramma. Alle afmetingen van DN 50 tot DN 160 kunnen aangesloten worden op andere conventionele binnenrioleringsystemen. De RAUPIANO buizen en fittingen kunnen m.b.v. de steekmofverbinding eenvoudig in elkaar geschoven worden. Hierdoor worden de installatietijd en de installatiekosten aanzienlijk beperkt.

2 ROBUUST EN ZEKER

Dankzij hun hoge stijfheid zijn deze buizen bijzonder geschikt voor transport, opslag en verwerking. Door hun robuustheid zijn ze eenvoudig te installeren en wordt doorbuigen van horizontaal geïnstalleerde buizen voorkomen.

3 KOUDEBESTENDIG

Door de uitstekende koudebestendigheid zijn de buizen uiterst bouwplaatsbestendig, ook bij lage temperaturen. De RAUPIANO buizen hebben een breukvastheid tot -10°C .

4 HOGE CHEMISCHE- EN TEMPERATUURBESTENDIGHEID

Het materiaal kermerkt zich door een hoge chemische bestendigheid met pH-waarden van 2 (zuur) tot 12 (basisch). De buizen zijn dus goed bestand tegen diverse zouten en minerale zuren. Naast de chemische bestendigheid zijn de buizen ook bestand tegen water met temperaturen tot 90°C (kortstondig 95°C).

5 STABIEL EN FUNCTIONEEL

De uiterst gladde en schuurbestendige binnenlaag van de buizen zorgt ervoor dat deze vrij blijft van afzetting en aanslag. Een speciale coating verhoogt de stroming in het buizensysteem. De stijve middenlaag is geluiddempend. De UV-bestendige buitenlaag is slagvast en schok- en weerbestendig. Hierdoor is de kans op een breuk ten gevolge van beschadigingen tijdens transport of montage nihil en kunnen de buizen gedurende 2 jaar in de open lucht opgeslagen worden.



RAUPIANO PLUS

Geluidsisolatie op het hoogste niveau.

In combinatie met het installatiesysteem RAUTITAN onverslaanbaar.

RAUPIANO VOLDOET AAN DE HOOGSTE EISEN

ALLEEN DAT WIL DE MARKT HOREN

Speciaal in hoogbouw, bij de bouw en renovatie van flats, ziekenhuizen en bejaarden-/verzorgingstehuizen speelt geluidswering een belangrijke rol. Belangrijke hinderlijke geluidsbronnen binnenshuis zijn sanitaire installaties met de daarbij behorende binnenriolering.

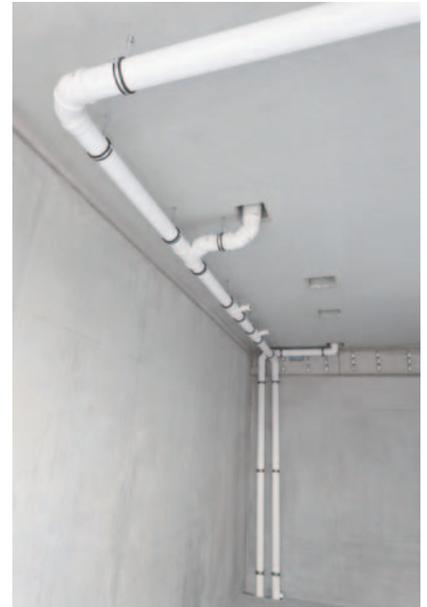

In het Bouwbesluit 2012 worden eisen gesteld aan geluidsniveaus als gevolg van aan- en afvoer van water van sanitaire installaties met de bedoeling geluidhinder voor de burens te beperken. Het gaat om een installatie van een aangrenzend gebouw met een woon- of andere gebruiksfunctie (behalve lichte industrie) op hetzelfde of een aangrenzend gelegen perceel. Hierbij geldt dat het karakteristieke geluidniveau van deze installatie maximaal 30 dB(A) mag zijn (conform NEN 5077).

RAUPIANO PLUS voldoet aan de hoogste eisen op het gebied van geluidsisolatie

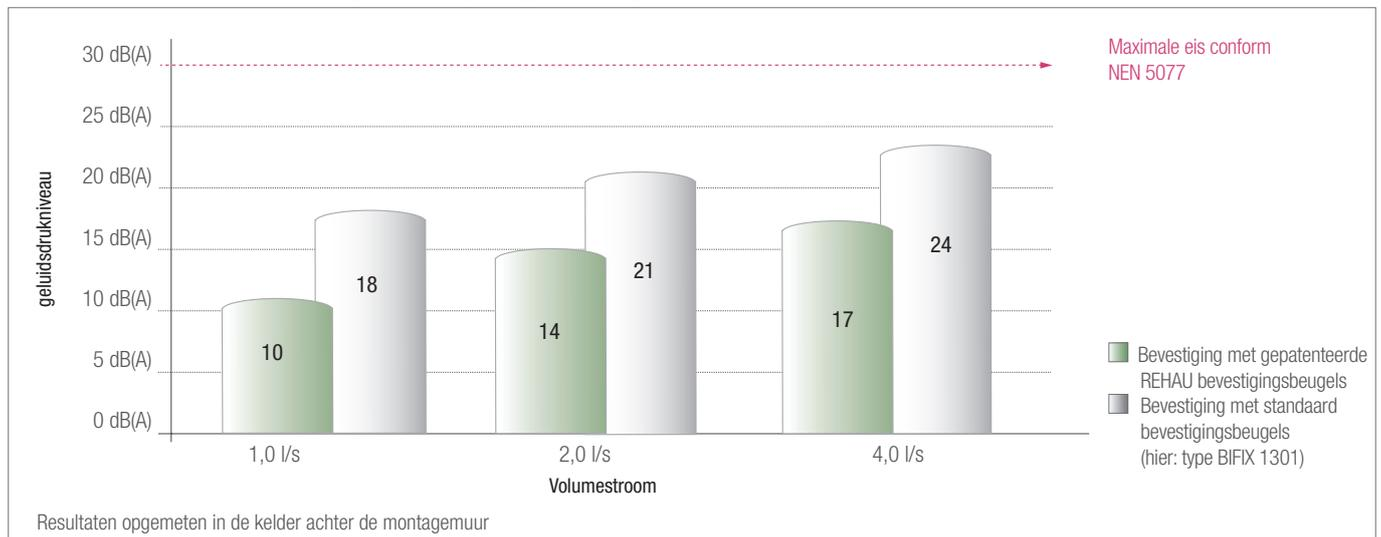

Op het eerste gezicht verschillen de waarden niet zoveel.

Echter, om het geluidsniveau slechts 3dB(A) te verlagen, moet de helft van de geluidsbron opgeheven worden.



COMFORTABEL LEVEN

DE ULTIEME GELUIDSISOLATIE

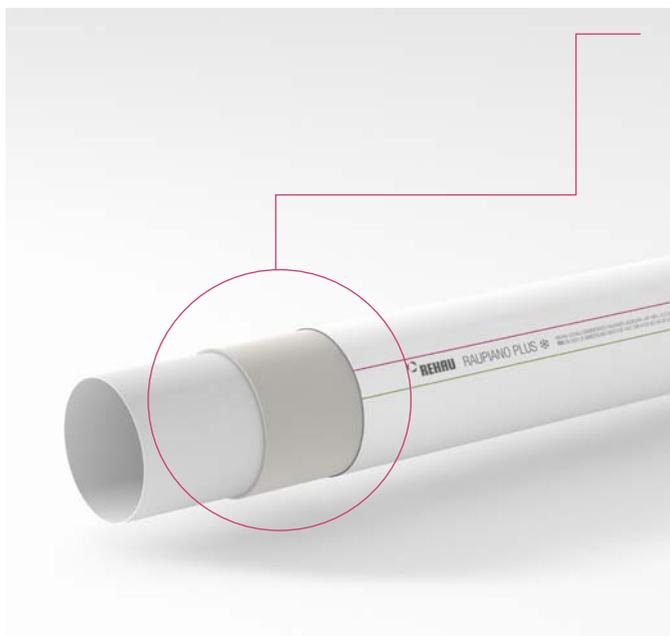

Meerlagentechnologie

De bijzonder stijve en geluiddempende middenlaag verhoogt de massa (buisdichtheid 1,9 g/cm³) en beperkt het geluidsniveau aanzienlijk.



RAUPIANO PLUS

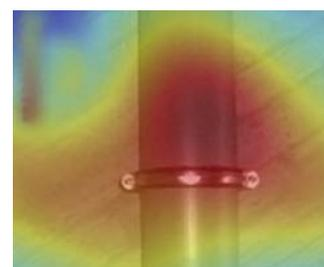

Standaard PP buis



Luchtgeluiddempende verdikking in bochten

Verdikte en stromingstechnisch geoptimaliseerde vormdelen zorgen voor een optimale afvoercapaciteit en lage stromingsgeluiden.



RAUPIANO PLUS

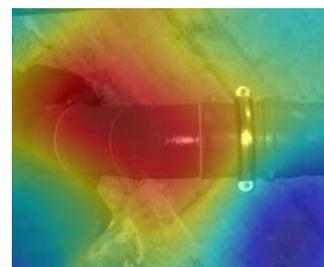

Standaard PP buis





Gepatenteerde geluidsisolerende bevestiging

De bevestigingstechnologie zorgt voor een vaste verbinding op de muur. Door gebruik van de gepatenteerde, hoogisolerende bevestigingsbeugels, die bestaan uit een ondersteunende beugel en een bevestigingsbeugel, wordt de geluidsoverdracht op de montage muur aanzienlijk beperkt.

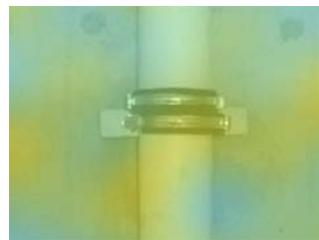

RAUPIANO PLUS

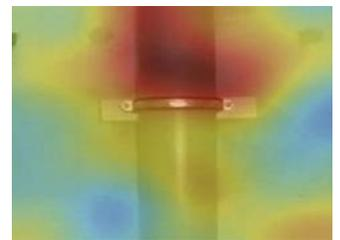

Standaard PP buis



De voorgeïsoleerde RAUTITAN buizen bieden naast warmte-isolatie ook een uitstekende geluidsisolatie. Dit effect wordt geoptimaliseerd door de innovatieve voorgeïsoleerde isolatieboxen voor diverse RAUTITAN fittingen. De unieke bevestiging zorgt voor uitstekende resultaten m.b.t. het geluidsniveau (geluidsverbetering 13 dB(A)).



Geluidsisolatie zit in ons systeem: vertrouw op de systeemcombinaties van REHAU.
Met RAUTITAN en RAUPIANO PLUS installeert u met een onovertroffen technologie.

LEVERINGSPROGRAMMA RAUPIANO PLUS

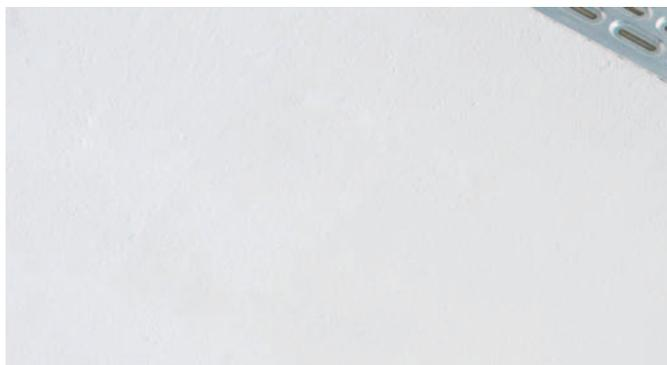

RAUPIANO PLUS buis

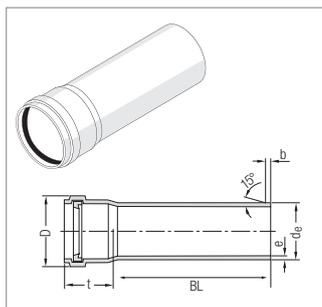

RAUPIANO PLUS buis

met insteekmof en dichtingsring

Materiaal: RAU-PP (mineraalversterkt)

Kleur: wit (komt overeen met RAL 9003)

art. nr.	mat. nr.	DN ¹⁾	maten mm			b _{min}	D _{max}	t _{min}	gewicht kg/stuk	VPE karton/pallet*
			BL	d _e ¹⁾	e ²⁾					
120934-200	11209341200	50	3000	50	1,8	3,5	64	46,3	1,761	6/144 stuks
120944-200	11209441200	75	3000	75	1,9	3,5	89	49,3	2,804	6/72 stuks
123224-200	11232241200	90	3000	90	2,2	4,0	105	52,0	3,970	4/48 stuks
120324-200	11203241200	110	3000	110	2,7	4,5	128	55,6	5,960	4/40 stuks
122704-200	11227041200	110	5000	110	2,7	4,5	128	55,6	9,760	4/40 stuks
120724-200	11207241200	125	3000	125	3,1	5,0	146	60,4	7,723	2/24 stuks
121684-005	11216841005	160	3000	160	3,9	6,0	184	67,7	9,707	1/21 stuks

¹⁾ conform NEN EN 1451-1 / ²⁾ minimale wanddikte / * buislength vanaf 750 mm verpakt in folie in een houten frame

RAUPIANO PLUS koppelingen

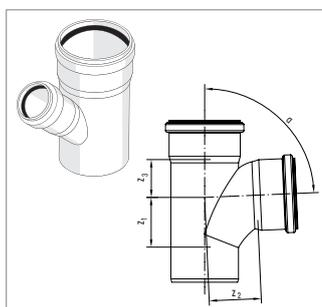

RAUPIANO PLUS enkelvoudige aftakking max flow

met hydraulisch geoptimaliseerde binnenradius

met dichtingsringen

Materiaal: RAU-PP (mineraalversterkt)

Kleur: wit (komt overeen met RAL 9003)

art. nr.	mat. nr.	DN	α	maten mm			gewicht kg/stuk	VPE karton/pallet
				z ₁	z ₂	z ₃		
123304-001	11233041001	90/90	87°	56	70	51	0,335	20/180 stuks
123005-001	11230051001	110/110	87°	73	78	58	0,573	20/120 stuks

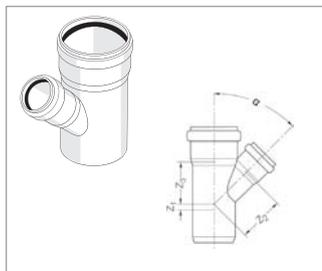

RAUPIANO PLUS enkelvoudige aftakking

met dichtingsringen

Materiaal: RAU-PP (mineraalversterkt)

Kleur: wit (komt overeen met RAL 9003)

art. nr.	mat. nr.	DN	α	maten mm			gewicht kg/stuk	VPE karton/pallet
				z_1	z_2	z_3		
121234-001	1 121234 1 001	50/50	45°	12	61	61	0,098	20/720 stuks
121254-001	1 121254 1 001	50/50	87°	28	30	30	0,083	20/720 stuks
121264-001	1 121264 1 001	75/50	45°	-1	79	74	0,139	20/360 stuks
121284-001	1 121284 1 001	75/50	87°	27	43	31	0,116	20/360 stuks
121294-001	1 121294 1 001	75/75	45°	18	91	91	0,172	20/240 stuks
121544-001	1 121544 1 001	75/75	87°	40	43	43	0,176	20/240 stuks
123274-001	1 123274 1 001	90/50	45°	-8	90	83	0,270	20/240 stuks
123284-001	1 123284 1 001	90/50	87°	28	50	32	0,240	20/240 stuks
123294-001	1 123294 1 001	90/90	45°	21	110	110	0,382	20/120 stuks
121304-001	1 121304 1 001	110/50	45°	-17	104	91	0,373	20/180 stuks
121324-001	1 121324 1 001	110/50	87°	28	60	32	0,346	20/180 stuks
121334-001	1 121334 1 001	110/75	45°	1	116	109	0,465	20/120 stuks
121344-001	1 121344 1 001	110/75	87°	40	60	45	0,394	20/120 stuks
122984-001	1 122984 1 001	110/110	45°	25	134	134	0,670	20/120 stuks
120574-001	1 120574 1 001	125/110	45°	24	125	158	0,860	10/60 stuks
120594-001	1 120594 1 001	125/110	87°	58	69	63	0,682	10/90 stuks
120584-001	1 120584 1 001	125/125	45°	33	167	167	1,017	10/60 stuks
120604-001	1 120604 1 001	125/125	87°	65	70	70	0,768	10/60 stuks
124037-001	1 124037 1 001	160/110	45°	36	169	197	1,507	10/40 stuks
121744-003	1 121744 1 003	160/110	87°	105	140	70	1,000	10/40 stuks
121754-002	1 121754 1 002	160/125	45°	17	193	188	1,152	10/40 stuks
121764-002	1 121764 1 002	160/125	87°	120	145	80	1,152	10/40 stuks
124038-001	1 124038 1 001	160/160	45°	36	197	197	1,856	10/40 stuks
121784-001	1 121784 1 001	160/160	87°	83	89	89	0,961	10/40 stuks

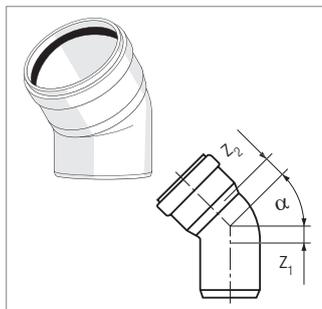

RAUPIANO PLUS bocht

met dichtingsring

Materiaal: RAU-PP (mineraalversterkt)

Kleur: wit (komt overeen met RAL 9003)

art. nr.	mat. nr.	DN	α	maten mm		gewicht kg/stuk	VPE karton/pallet
				z ₁	z ₂		
121094-001	1 121094 1 001	50	15°	5	9	0,048	20/960 stuks
121104-001	1 121104 1 001	50	30°	9	12	0,050	20/960 stuks
121114-001	1 121114 1 001	50	45°	12	16	0,053	20/960 stuks
121124-001	1 121124 1 001	50	67°	20	23	0,053	20/960 stuks
121134-001	1 121134 1 001	50	87°	28	31	0,064	20/960 stuks
121144-001	1 121144 1 001	75	15°	7	11	0,076	20/540 stuks
121154-001	1 121154 1 001	75	30°	12	15	0,081	20/540 stuks
121164-001	1 121164 1 001	75	45°	18	21	0,089	20/540 stuks
121174-001	1 121174 1 001	75	67°	28	31	0,094	20/360 stuks
121184-001	1 121184 1 001	75	87°	40	43	0,104	20/360 stuks
123384-001	1 123384 1 001	90	15°	7	12	0,158	20/360 stuks
123394-001	1 123394 1 001	90	30°	14	18	0,179	20/360 stuks
123404-001	1 123404 1 001	90	45°	21	25	0,195	20/360 stuks
123414-001	1 123414 1 001	90	87°	48	52	0,253	20/240 stuks
123424-001	1 123424 1 001	110	15°	9	14	0,304	20/240 stuks
123434-001	1 123434 1 001	110	30°	17	21	0,338	20/240 stuks
123444-001	1 123444 1 001	110	45°	25	29	0,372	20/240 stuks
123454-001	1 123454 1 001	110	67°	40	44	0,436	20/180 stuks
123464-001	1 123464 1 001	110	87°	57	61	0,502	20/180 stuks
123474-001	1 123474 1 001	125	15°	10	15	0,440	20/180 stuks
123484-001	1 123484 1 001	125	30°	19	23	0,485	20/180 stuks
123494-001	1 123494 1 001	125	45°	28	33	0,545	20/120 stuks
123504-001	1 123504 1 001	125	67°	46	50	0,656	20/120 stuks
123514-001	1 123514 1 001	125	87°	65	70	0,673	20/120 stuks
124028-001	1 124028 1 001	160	45°	38	42	0,855	10/60 stuks
124029-001	1 124029 1 001	160	87°	87	87	1,179	10/60 stuks

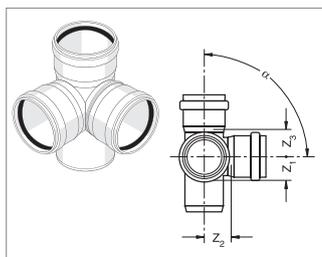

RAUPIANO PLUS dubbele hoekaftakking

met dichtingsringen

Materiaal: RAU-PP (mineraalversterkt)

Kleur: wit (komt overeen met RAL 9003)

art. nr.	mat. nr.	DN	α	maten mm			gewicht kg/stuk	VPE karton/pallet
				z ₁	z ₂	z ₃		
121564-002	1 121564 1 002	110/110/110	87°	57	62	62	0,676	20/100 stuks

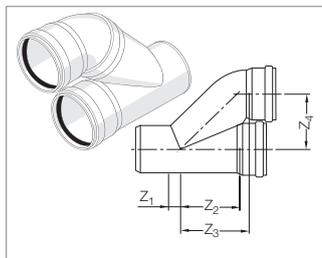

RAUPIANO PLUS parallele aftakking

met dichtingsringen

Materiaal: RAU-PP (mineraalversterkt)

Kleur: wit (komt overeen met RAL 9003)

art. nr.	mat. nr.	DN	maten mm				gewicht kg/stuk	VPE karton/pallet
			Z ₁	Z ₂	Z ₃	Z ₄		
123734-001	1 123734 1 001	90/90	21	110	125	108	0,577	10/90 stuks
120564-002	1 120564 1 002	110/110	25	134	149	118	1,042	9/81 stuks

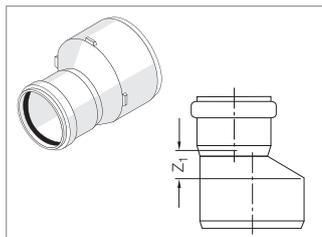

RAUPIANO PLUS verloop

met dichtingsring

Materiaal: RAU-PP (mineraalversterkt)

Kleur: wit (komt overeen met RAL 9003)

art. nr.	mat. nr.	DN	maten mm		gewicht kg/stuk	VPE karton/pallet
			Z ₁	Z ₁		
121384-001	1 121384 1 001	75/50	20		0,061	20/960 stuks
123314-001	1 123314 1 001	90/50	29		0,121	20/720 stuks
123324-001	1 123324 1 001	90/75	15		0,128	20/540 stuks
121394-001	1 121394 1 001	110/50	40		0,128	20/540 stuks
121404-001	1 121404 1 001	110/75	26		0,227	20/540 stuks
121994-001	1 121994 1 001	110/90	20		0,235	20/360 stuks
120614-001	1 120614 1 001	125/110	15		0,336	20/240 stuks
124039-001	1 124039 1 001	160/110	38		0,513	20/180 stuks
121804-002	1 121804 1 002	160/125	27		0,397	20/180 stuks

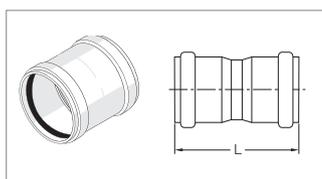

RAUPIANO PLUS steekmof

met dichtingsringen

Materiaal: RAU-PP (mineraalversterkt)

Kleur: wit (komt overeen met RAL 9003)

art. nr.	mat. nr.	DN	maten mm		gewicht kg/stuk	VPE karton/pallet
			L	L		
121484-001	1 121484 1 001	50	93		0,047	20/1440 stuks
121584-001	1 121584 1 001	75	111		0,089	20/540 stuks
123344-001	1 123344 1 001	90	107		0,160	20/480 stuks
121494-001	1 121494 1 001	110	128		0,302	20/240 stuks
120474-001	1 120474 1 001	125	142		0,428	10/180 stuks
124047-001	1 124047 1 001	160	148		0,615	10/60 stuks

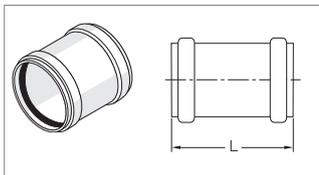

RAUPIANO PLUS schuifmof

met dichtingsringen

Materiaal: RAU-PP (mineraalversterkt)

Kleur: wit (komt overeen met RAL 9003)

art. nr.	mat. nr.	DN	maten mm L	gewicht kg/stuk	VPE karton/pallet
121504-001	1 121504 1 001	50	93	0,047	20/1440 stuks
121574-001	1 121574 1 001	75	111	0,087	20/540 stuks
123354-001	1 123354 1 001	90	107	0,158	20/480 stuks
121514-001	1 121514 1 001	110	128	0,296	20/240 stuks
120464-001	1 120464 1 001	125	142	0,430	10/180 stuks
124048-001	1 124048 1 001	160	148	0,607	10/60 stuks

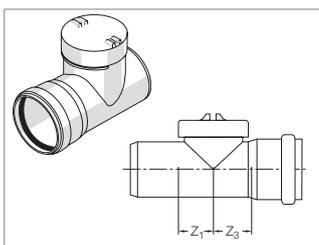

RAUPIANO PLUS ontstoppingsbuis

met dichtingsring

Materiaal: RAU-PP (mineraalversterkt)

Kleur: wit (komt overeen met RAL 9003)

art. nr.	mat. nr.	DN	maten mm		gewicht kg/stuk	VPE karton/pallet
			Z ₁	Z ₃		
121524-002	1 121524 1 002	75	40	43	0,147	20/360 stuks
123364-001	1 123364 1 001	90	57	64	0,380	20/180 stuks
121534-003*	1 121534 1 003*	110	57	62	0,680	20/120 stuks
120634-001	1 120634 1 001	125	70	73	0,736	20/100 stuks
124049-001	1 124049 1 001	160	83	89	1,195	10/40 stuks

* met buisinzet DN 110

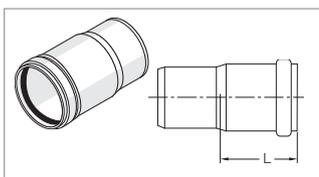

RAUPIANO PLUS lange mof

met dichtingsring

Materiaal: RAU-PP (mineraalversterkt)

Kleur: wit (komt overeen met RAL 9003)

art. nr.	mat. nr.	DN	maten mm L	gewicht kg/stuk	VPE karton/pallet
123374-001	1 123374 1 001	90	120	0,211	20/360 stuks
121594-001	1 121594 1 001	110	130	0,396	20/180 stuks

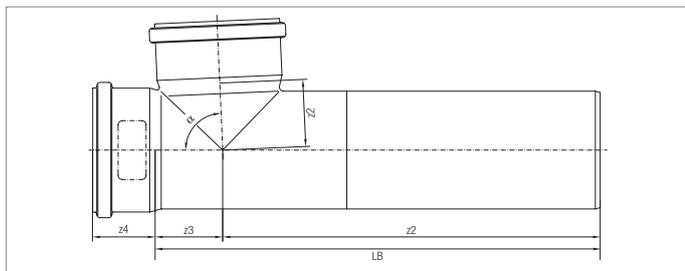

RAUPIANO PLUS verlengd closet T-stuk kort

met dichtingsringen

Materiaal: RAU-PP (mineraalversterkt)

Kleur: wit (komt overeen met RAL 9003)

art. nr.	mat. nr.	DN	α	maten mm					gewicht	VPE
				LB	z1	z2	z3	z4	kg/stuk	karton/pallet
103284-001	11032841001	110/110	87	405,6	345,6	62	60	58,8	0,800	1090

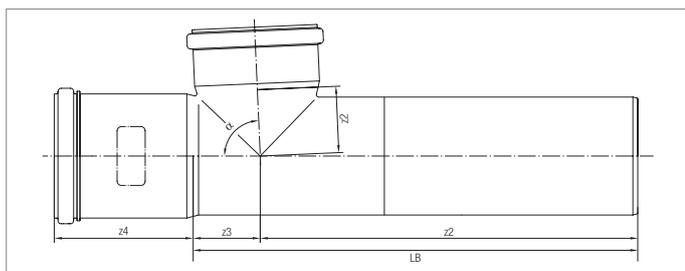

RAUPIANO PLUS verlengd closet T-stuk lang

met dichtingsringen

Materiaal: RAU-PP (mineraalversterkt)

Kleur: wit (komt overeen met RAL 9003)

art. nr.	mat. nr.	DN	α	maten mm					gewicht	VPE
				LB	z1	z2	z3	z4	kg/stuk	karton/pallet
103283-001	11032831001	110/110	87	405,6	345,6	62	60	130,5	0,950	1090

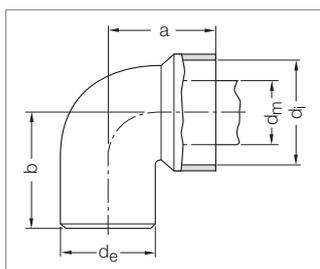
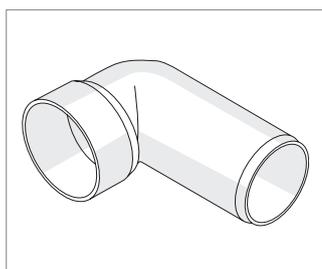

RAUPIANO PLUS sifonbocht

Materiaal: RAU-PP (mineraalversterkt)

Kleur: wit (komt overeen met RAL 9003)

art. nr.	mat. nr.	DN	buitendiameter d_e	d_i	a	b	gewicht	VPE
			metaalbuis d_m				kg/stuk	karton/pallet
122694-001	11226941001	50/40-30	32 - 40	50	53,7	55	0,052	20/960
121444-001	11214441001	50/50	47 - 50	50	67,2	55	0,058	20/960

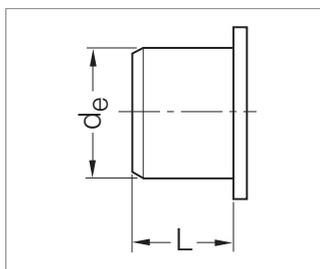

RAUPIANO PLUS eindkap

Materiaal: RAU-PP (mineraalversterkt)

Kleur: wit (komt overeen met RAL 9003)

art. nr.	mat. nr.	DN	L	d_e	gewicht	VPE
					kg/stuk	karton/pallet
121454-001	11214541001	50	34	50	0,018	20/2400
121464-001	11214641001	75	35	75	0,030	20/1440
123334-001	11233341001	90	37	90	0,071	20/900
121474-001	11214741001	110	37	110	0,077	20/900
120624-001	11206241001	125	40	125	0,111	20/720
123774-002	11237741002	160	49	160	0,181	10/400

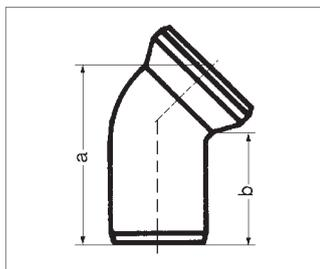
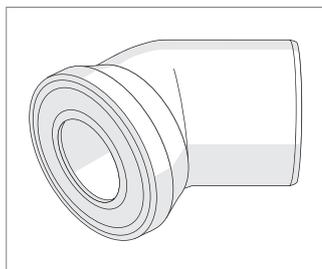

RAUPIANO PLUS closet aansluitbocht

met dichtingsring

Materiaal: RAU-PP

Kleur: wit (komt overeen met RAL 9003)

art. nr.	mat. nr.	DN	a	b	gewicht kg/stuk	VPE karton/pallet
122924-001	1 122924 1 001	90/90°	400	340	0,470	20/120
121604-001	1 121604 1 001	110/22°	165	150	0,275	10/150
121614-001	1 121614 1 001	110/45°	205	135	0,333	10/180
121624-001	1 121624 1 001	110/90°	230	160	0,391	10/90

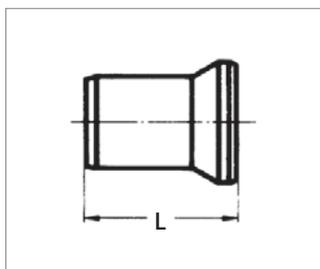
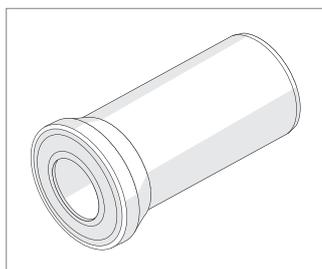

RAUPIANO PLUS closet aansluitstuk

met dichtingsring

Materiaal: RAU-PP

Kleur: wit (komt overeen met RAL 9003)

art. nr.	mat. nr.	DN	L	gewicht kg/stuk	VPE karton/pallet
122934-001	1 122934 1 001	90	250	0,260	10/150
121634-001	1 121634 1 001	110	150	0,244	10/240
121644-001	1 121644 1 001	110	250	0,296	10/180

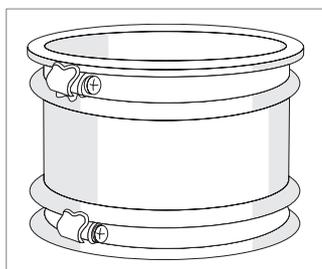

Overgangsstuk metaal of vreemd materiaal

Materiaal: EPDM

Kleur: zwart

art. nr.	mat. nr.	DN	A/B	gewicht kg/stuk	VPE karton/pallet
125024-001	1 125024 1 001	50/53-63	50/53-63	0,250	1
125034-001	1 125034 1 001	75/75-89	75/75-89	0,350	1
123904-001	1 123904 1 001	110/90	100-115 / 75-89	0,450	1
123914-001	1 123914 1 001	110/100-115	100-115 / 100-115	0,450	1

RAUPIANO PLUS bevestigingstechniek



Geluidsdempende dubbele beugelset

met geluidsisolatie en snelbevestiging, bestaande uit ondersteunings- en fixeerklem

Materiaal: verzinkt staalplaat

Afmeting DN 200: zonder snelbevestiging, incl. schroefdraad M 12/60 mm en muurplaat

art. nr.	mat. nr.	DN	draadverbinding	gewicht kg/stuk	VPE karton/pallet
122004-100	1 122004 1 100	75	M 8/10	0,555	5/- stuks
122044-100	1 122044 1 100	90	M 8/10	0,709	5/-stuks
122014-100	1 122014 1 100	110	M 8/10	0,709	5/-stuks
122024-002	1 122024 1 002	125	M 10	0,709	5/-stuks
122034-002	1 122034 1 002	160	M 10	0,940	5/-stuks



Vastpuntbeugel

met rubberen inleg conform DIN 4109

Materiaal: verzinkt staalplaat

Afmeting DN 200: zonder snelbevestiging, incl. schroefdraad M 12/60 mm en muurplaat

art. nr.	mat. nr.	DN	draadverbinding	gewicht kg/stuk	VPE karton/pallet
120504-001	1 120504 1 001	50	M 8	0,092	25/- stuks
120514-100	1 120514 1 100	75	M 8/10	0,234	10/-stuks
122054-100	1 122054 1 100	90	M 8/10	0,302	10/-stuks
120524-100	1 120524 1 100	110	M 8/10	0,323	10/-stuks
120804-001	1 120804 1 001	125	M 10	0,346	10/-stuks
121844-001	1 121844 1 001	160	M 10	0,424	10/-stuks



Doorvoerbeugel

met rubberen inleg conform DIN 4109 en afstandhouder

Materiaal: verzinkt staalplaat

Afmeting DN 200: zonder snelbevestiging, incl. schroefdraad M 12/60 mm en muurplaat

art. nr.	mat. nr.	DN	draadverbinding	gewicht kg/stuk	VPE karton/pallet
120534-001	1 120534 1 001	50	M 8	0,094	25/- stuks
120544-100	1 120544 1 100	75	M 8/10	0,244	10/-stuks
122064-100	1 122064 1 100	90	M 8/10	0,341	10/-stuks
120554-100	1 120554 1 100	110	M 8/10	0,335	10/-stuks
120814-001	1 120814 1 001	125	M 10	0,359	10/-stuks
121854-001	1 121854 1 001	160	M 10	0,440	10/-stuks

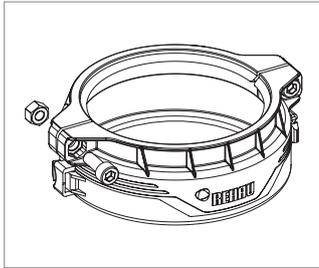

Klemkoppeling

Materiaal: PA 66 GF 60

Kleur: zwart

art. nr.	mat. nr.	DN	gewicht kg/stuk	VPE karton/pallet
100661-001	11006611001	50	0,032	1/-
100662-001	11006621001	75	0,048	1/-
100663-001	11006631001	90	0,055	1/-
100664-001	11006641001	110	0,065	1/-
100665-001	11006651001	125	0,080	1/-
102946-001	11029461001	160	0,107	1/-

RAUPIANO PLUS

EEN KLEINE GREEP UIT DE WERELDWIJDE REFERENTIES

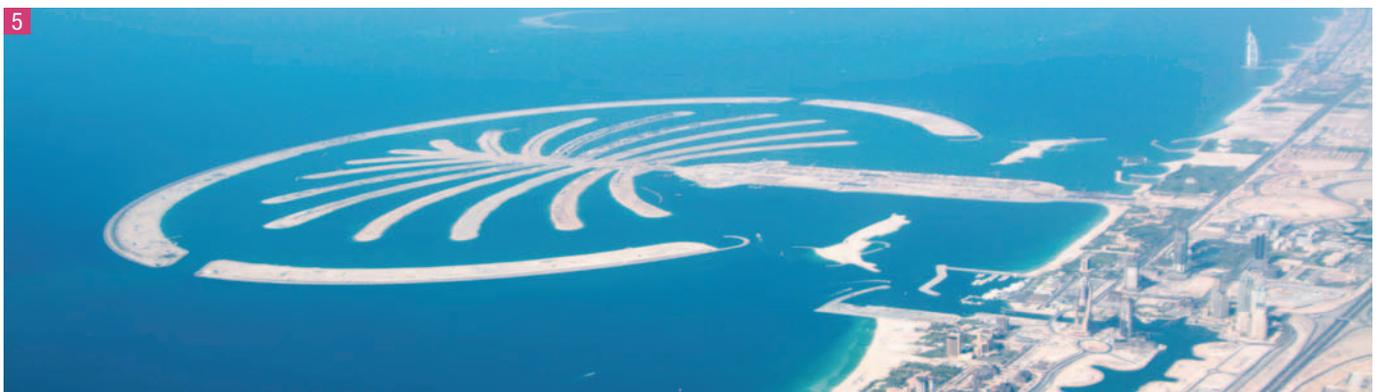

1 Thermen & Hotel Nova, Köflach, Oostenrijk

2 Wooncomplex Europaviertel, Frankfurt, Duitsland

3 Olympisch Dorp, Turijn, Italië

4 Woonstoren Olimpiya, Moskou, Rusland

5 Shoreline appartementencomplex, Palm Island, Dubai

De in dit drukwerk vermelde maten zijn richtwaarden. Inzake toleranties gelden uitsluitend onze leverings- en betalingsvoorwaarden. Wij adviseren dan ook een controle of de in dit drukwerk genoemde producten technisch geschikt zijn voor het beoogde doel. Toepassing, gebruik en verwerking van onze producten liggen buiten onze controlemogelijkheden en vallen derhalve uitsluitend onder uw verantwoording. Onze garantie betreft in elk geval een gelijkblijvende kwaliteit overeenkomstig onze specificaties, volgens onze actuele leverings- en betalingsvoorwaarden. Mocht een aanspraak worden gedaan op garantie dan blijft zij in alle schadegevallen beperkt tot de waarde die in dit verband in onze algemene leverings- en betalingsvoorwaarden is vastgelegd. Alle rechten voorbehouden. Niets uit deze uitgave mag worden

verveelvoudigd, opgeslagen in een geautomatiseerd gegevensbestand, of openbaar gemaakt, in enige vorm of op enige wijze, hetzij elektronisch, mechanisch, door fotokopieën, opnamen, of enige andere manier, zonder voorafgaande schriftelijke toestemming van de uitgever.

Voor ontwerp en montage verzoeken wij u om onze actuele technische informatie te gebruiken. Indien u hier niet over beschikt, dan kunt u deze bij uw REHAU verkoopkantoor aanvragen. Levering en facturatie geschieden volgens onze actuele leverings- en betalingsvoorwaarden. Op aanvraag sturen wij u deze graag toe. Alle maten en gewichten zijn richtwaarden. Vergissingen en veranderingen voorbehouden.